

-  Blindatura sp. 4 mm in acciaio INOX AISI 304 su anta e telaio
- 1** Cremonese a chiave unificata con sistema di rottura controllata
- 2** 1/2 Cilindro di sicurezza
- 3** Cerniere antieffrazione in estruso pieno di alluminio con perni in acciaio INOX anti-sfilamento
- 4** Rostri antistrappo brevettati
- 5** Guida puntali e puntali inferiori e superiori diametro 10mm in acciaio INOX
- 6** Terze chiusure antieffrazione in microfusione di acciaio INOX
- 7** Spine di ancoraggio perimetrale in acciaio INOX diam. 12mm
- 8** Vetro anti-proiettile **BR4/NS** 35-36SPALLSHIELD / 27 argon/ 55.1 B.E.

Sezione orizzontale fisso

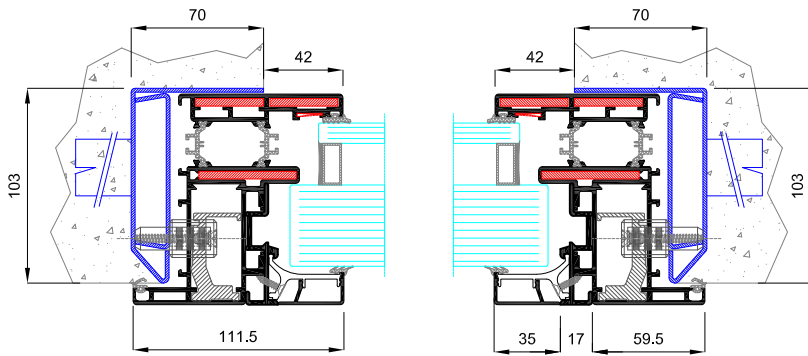

Sezione orizzontale 1 ante

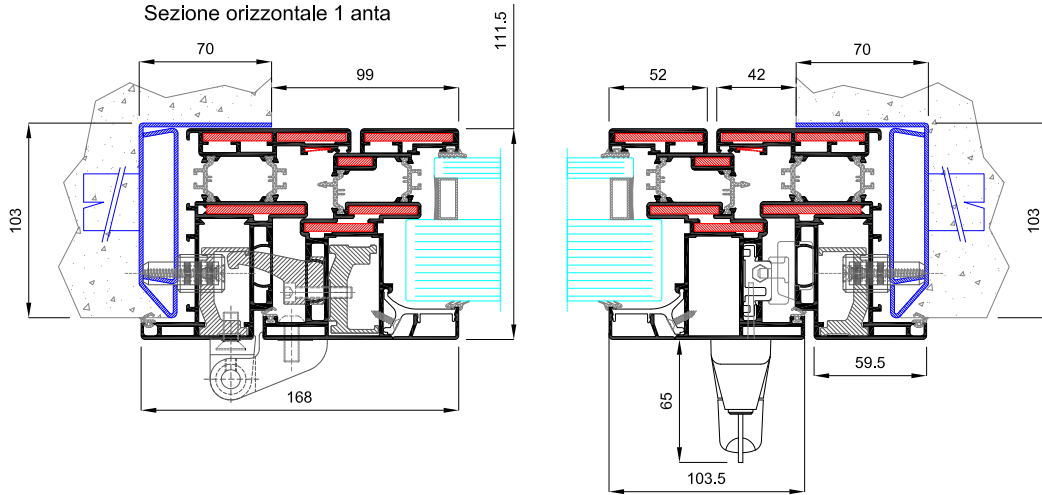

Sezione orizzontale 2 ante

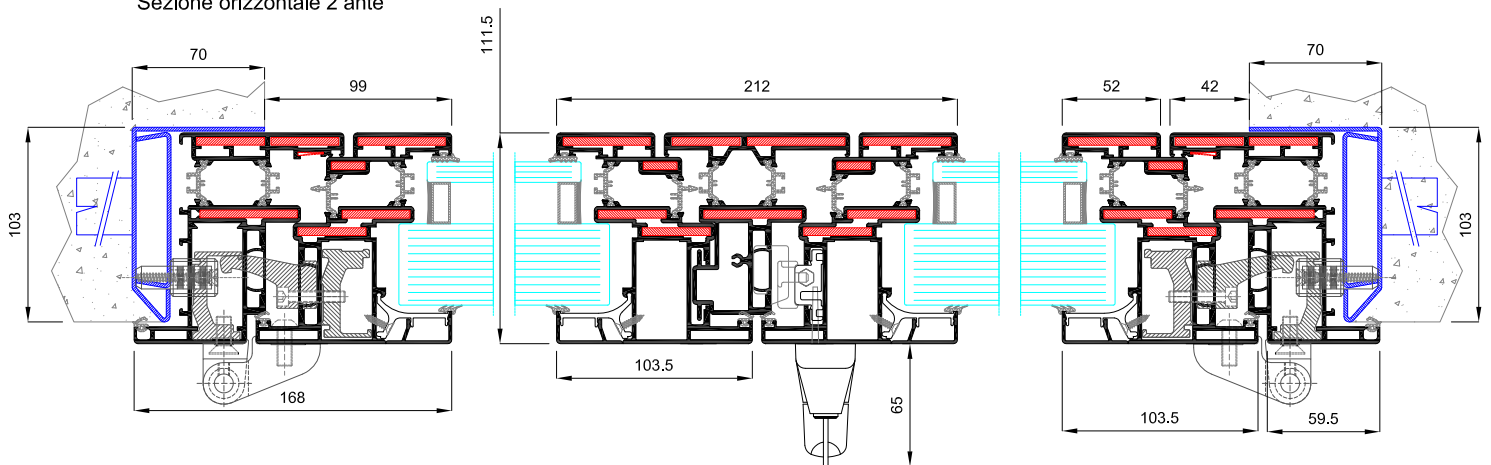

scala 4:1

Sezione verticale
("Z" inferiore)

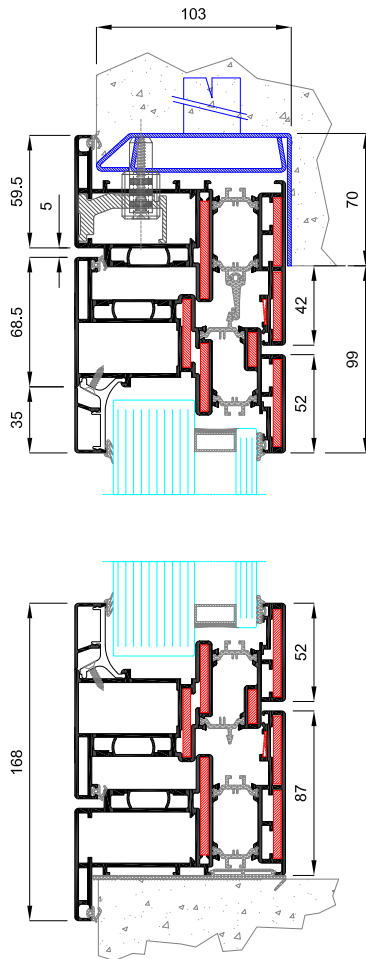

Sezione verticale
("L" inferiore)

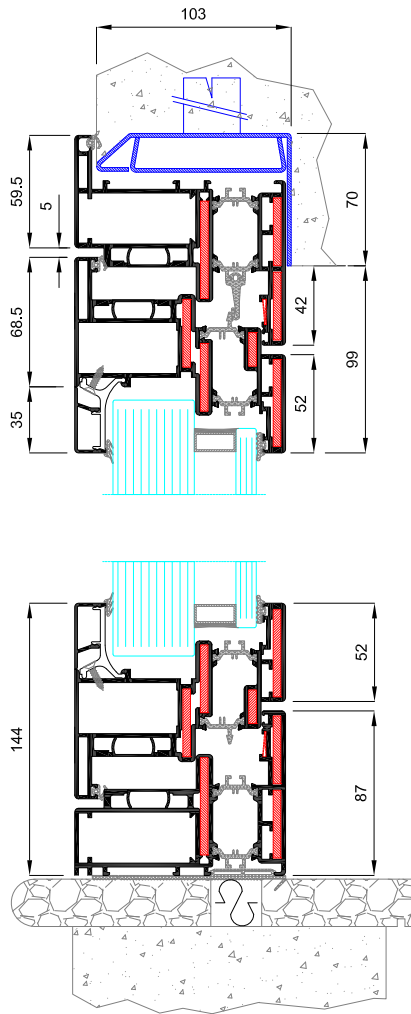

Sezione verticale porta

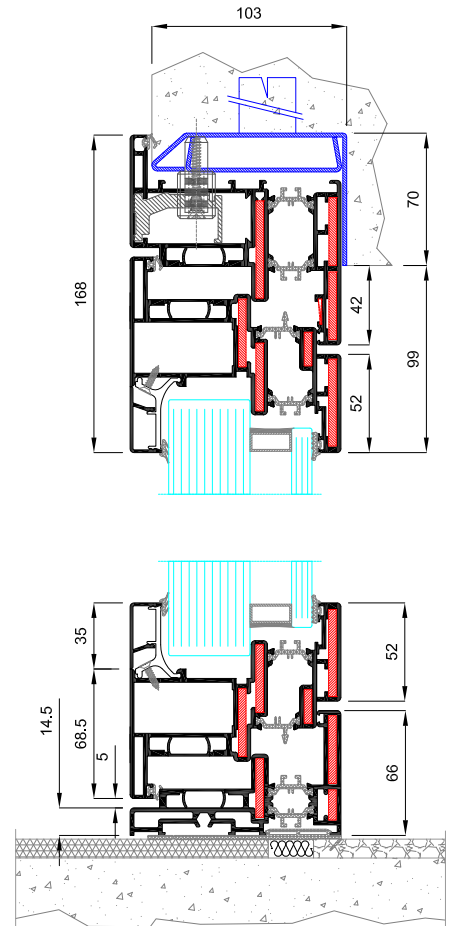

PROFILATI

Profili in estruso di alluminio lega 6060 come normativa UNI 9006/1 (88/90). Lo stato della finitura è T5

BLINDATURA

Profili blindati con piatti di acciaio INOX AISI 304 sp.4 posizionati in modi sfalzato tra di loro in modo da impedire il passaggio del proiettile da qualsiasi posizione

ACCESSORI

- Maniglia Minimal con cilindro con sistema di rottura controllata
- Cerniere antieffrazione in estruso pieno di alluminio
- Rostri brevettati antistrappo
- Guida-puntali di sicurezza in microfusione di acciaio INOX
- Puntali inferiori e superiori da 12mm in acciaio INOX
- Terze chiusure antieffrazione in microfusione di acciaio INOX
- Spine di sicurezza perimetrali da 12mm in acciaio INOX
- Guarnizioni in EPDM

CARATTERISTICHE TECNICHE E DIMENSIONALI

Sistema di sicurezza composto da profili in alluminio a taglio termico di maggiorati sezione 111,5mm e complanare sia sul lato esterno che in quello interno.

Disponibile, sia ad una che a due ante con possibilità di sopra-luce e fianchi luce.

VETRATURE

La serie PRT Atena 110 Bullet 1500 J utilizza un vetro blindato antiproiettile in classe BR4/NS abbinato ad un vetro basso emissivo o selettivo, in grado di resistere a proiettili con potenze fino a 1500 joule.

PRESTAZIONI E CERTIFICAZIONI

- CERTIFICAZIONE ANTIPROIETTILE CLASSE FB4/NS(1500 joule) - norme *UNIENV 1522:2000*
- CERTIFICAZIONE ANTIEFFRAZIONE CLASSE 4 (2 ante) - norme *UNI ENV 1627/30:2000*
- RESISTENZA AL CARICO DEL VENTO CLASSE C5 - norme *EN 12210*
- PERMEABILITA' ALL'ARIA CLASSE 4 - norme *EN 12207*
- TENUTA ALL'ACQUA CLASSE E 1050 - norme *EN 12208*
- VALORE DI TRASMITTANZA TERMICA < 1.8 W/M²K - norme *EN 114351-1:2006+A1:201*

Conferme alla normativa CE-EN 13659

Sezioni rappresentate con versione BULLET 3300 Joule

Profili, accessori e guarnizioni di questo catalogo sono di proprietà Ginko Safe Design, titolare di tutti i diritti in esclusiva.